

Shuntautomatik

LK 100 SmartComfort CT, LK 110 SmartComfort, LK 120 SmartComfort, LK 130 SmartComfort



Shuntautomatik



Shuntautomatik

LK SmartComfort



- Enkla inställningar med tryckknappar
- Rumsenhet finns trådbunden eller trådlös
- Samma ställdon för LK 110, 120 och 130 Smart-Comfort gör det enkelt att anpassa efter behov



TEKNISK DATA

Primär spänning, nätadapter	100-240 VAC, 50/60 Hz
Sekundär spänning, nätadapter	24 VDC
Effektförbrukning	< 3 VA
Omgivningstemp.	
Ställdon	Min. 0 °C/Max. 50 °C (i drift)
Rumsenhet	Min. 0 °C/Max. 40 °C
Min. begränsning framledningstemperatur	LK 110/120/130: 5 - 40 °C
Max. begränsning framledningstemperatur	LK 110/120/130: 20 - 99 °C
Reglerområde	LK 100 CT : 5 - 99 °C LK 110, 120, 130 : Min. 5 °C/ Max. 35 °C
Kurvlutning	LK 110/130: 1,0 - 9,9
Parallellförskjutning:	LK 110/130: ± 10 °C
Vridvinkel	90°
Vridmoment	5 Nm
Skyddsklass	Shuntautomatik IP 40 Rumsenhet IP 20



LK SmartComfort är en elektronisk shuntautomatik som har automatiskt riktningssval för anpassning till shuntventilens öppningsriktning. LED-lampor visar om shuntmotorn öppnar eller stänger ventilen. Önskad temperatur ställs enkelt in med + eller - knappen. Det valda värdet visas på LED-displayen.

LK SmartComfort är enkel att installera på såväl nya som befintliga shuntventiler. Monteringssatser för installation på shuntventiler av andra fabrikat finns att beställa - se separat sida.

Elanslutningen görs snabbt och enkelt med plug-in kontaktdon. Elinstallatör behöver ej anlitas. Vid strömbortfall behåller automatiken sina inställningar och motorn stannar i befintligt läge. Genom att frikoppla automatiken kan shuntventilen styras manuellt.

LK 100 CT - SHUNTAUTOMATIK FÖR KONSTANTTEMPERATUR

LK 100 SmartComfort CT är en elektronisk shuntautomatik för konstanthållning av framledningstemperaturen i golvvärme-system eller returtemperaturen till fastbränslepannor. Flödestemperaturen går att justera inom reglerområdet 5 - 99 °C.

LK 100 CT - LEVERANSOMFATTNING

- SHUNTAUTOMATIK
- NÄTADAPTER 24 VDC
- MONTERINGSSATS FÖR SHUNTVENTIL
- FRAMLEDNINGSGIVARE MED 1 M KABEL



LK 100 SMARTCOMFORT CT

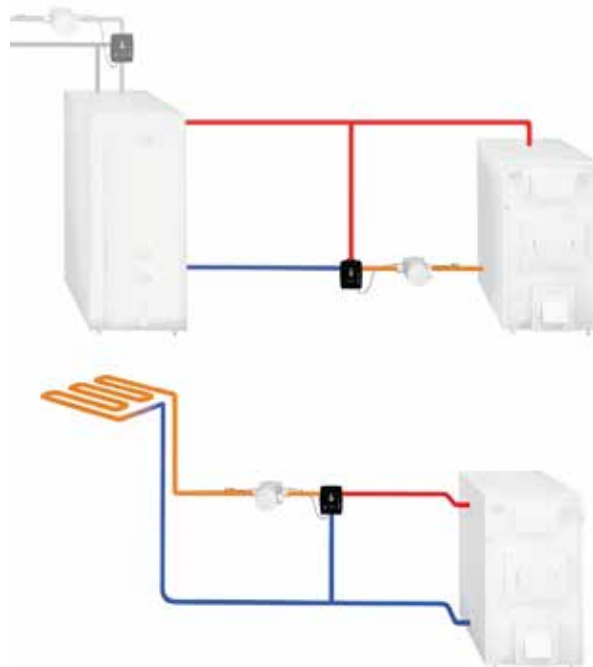

LK 110 - UTETEMPERATURSTYRD SHUNTAUTOMATIK

LK 110 SmartComfort är en elektronisk utetemperaturstyrd shuntautomatik för vattenburen värme i radiator- och golvvärmesystem. Genom att mäta framlednings- och utetemperatur reglerar LK 110 SmartComfort shuntventilen så att värmesystemet alltid har den framledningstemperatur som motsvarar rådande värmebehov i byggnaden. Aktuell framlednings- och utetemperatur kan avläsas på shuntautomatikens display.

LK 110 LEVERANSOMFATTNING

- Shuntautomatik
- Nätadapter 24 VDC
- Monteringssats för shuntventil
- Framledningsgivare med 1 m kabel
- Utegivare med 15 m kabel och skyddsbox



LK 110 SMARTCOMFORT

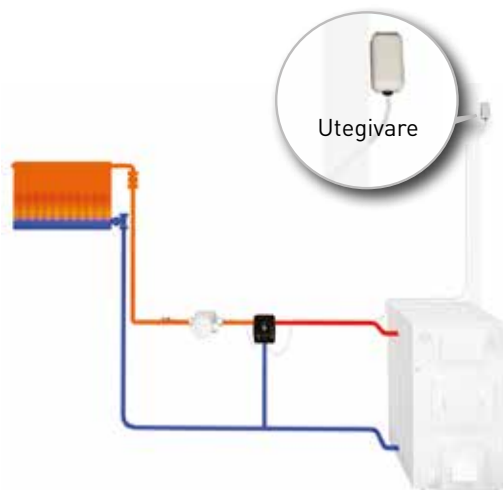

LK 120 - RUMSTEMPERATURSTYRD SHUNTAUTOMATIK

LK 120 SmartComfort är en elektronisk rumstemperaturstyrd shuntautomatik för vattenburen värme i radiator- och golvvärmesystem. Genom att mäta framlednings- och innetemperatur reglerar LK 120 SmartComfort shuntventilen så att värmesystemet alltid har den framledningstemperatur som motsvarar rådande värmebehov i byggnaden. Framledningstemperaturen kan min.- eller max. begränsas.

LK 120 SmartComfort levereras med en rumsenhet där önskad innetemperatur enkelt ställs in.

LK 120 - LEVERANSOMFATTNING

- Shuntautomatik
- Nätadapter 24 VDC
- Monteringssats för shuntventil
- Framledningsgivare med 1 m kabel
- Rumsenhet SmartComfort RT med 15 m kabel eller Rumsenhet SmartComfort RTW med trådlös mottagare



LK 120 SMARTCOMFORT

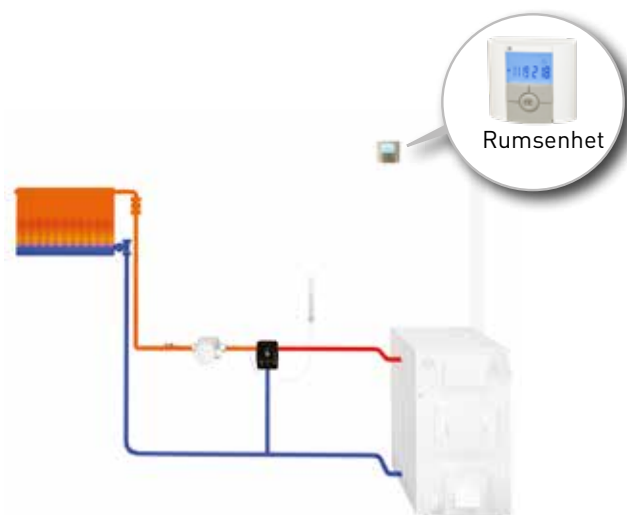

LK 130 - INNE- OCH UTETEMPERATURSTYRD SHUNTAUTOMATIK

LK 130 SmartComfort är en elektronisk inne- och utetemperaturstyrd shuntautomatik för vattenburen värme i radiator- och golvvärmesystem. Genom att mäta framlednings-, inne- och utetemperatur reglerar LK 130 SmartComfort shuntventilen så att värmesystemet alltid har den framledningstemperatur som motsvarar rådande värmebehov i byggnaden. Framledningstemperaturen kan min.- eller max. begränsas.

LK 130 SmartComfort levereras med en rumsenhet där önskad innetemperatur enkelt ställs in.

LK 130 - LEVERANSOMFATTNING

- Shuntautomatik
- Nätadapter 24 VDC
- Monteringssats för shuntventil
- Framledningsgivare med 1 m kabel
- Utegivare med 15 m kabel och skyddsbox
- Rumsenhet SmartComfort RT med 15 m kabel eller Rumsenhet SmartComfort RTW med trådlös mottagare



LK 130 SMARTCOMFORT

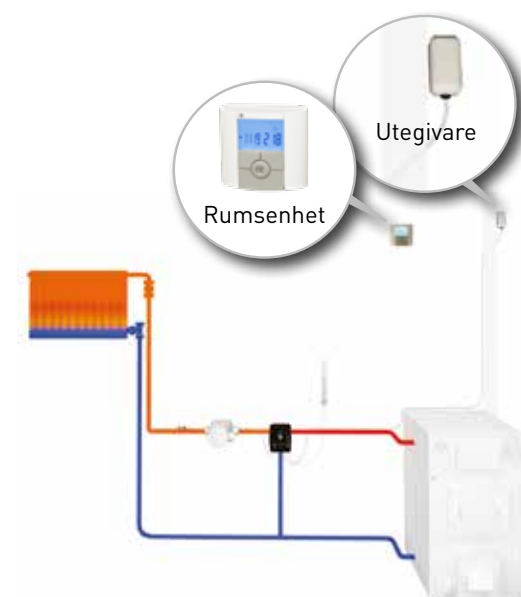

PUMPSTYRNING - SMARTCOMFORT PC

För att ytterligare spara energi kan en pumpstyrning SmartComfort PC enkelt kopplas till shunautomatiken - se under tillbehör. SmartComfort PC stoppar cirkulationspumpen när värme inte behövs och motionerar pumpen varannan dag för att eliminera risken för att den fastnar vid driftuppehåll.

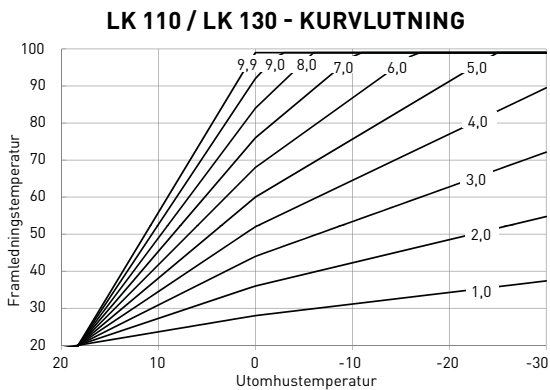

Beroende på värmesystemets dimensionering och byggnadens isolering kan fabriksinställningen av värmekurvan behöva justeras för att uppnå önskad rumstemperatur. Värmekurvans lutning och parallellförskjutning kan enkelt justeras med tryckknapparna.

DISPLAY - RUMSENHET

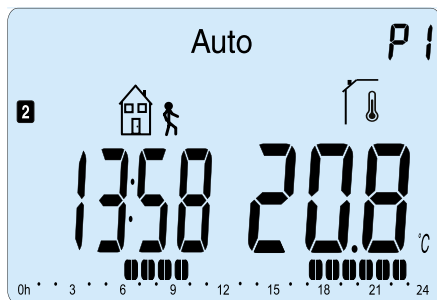

LK RUMSENHET

Rumsenheten finns i två utföranden; med fast kabel SmartComfort RT eller trådlös SmartComfort RTW.

Rumsenheten är även utrustad med en anslutning för extern styrning, exempelvis via ett GSM modem, vilket innebär att en förinställd temperaturförändring kan aktiveras via mobiltelefon.

För ytterligare energibesparing och ökad komfort finns nio förinställda program med schemalagda temperaturförändringar. Man kan också skapa egna program. Dessutom finns semester- och timerfunktioner.

Vid återgång från schemalagd temperatursänkning tillämpas en boosterfunktion som tillfälligt höjer framledningstemperaturen för att rumstemperaturen snabbt ska uppnå önskat värde. Om rumsenheten känner av en hastig temperaturförändring, vid till exempel vädring, bortser enheten från denna förändring under den följande halvtimmen.

LK 130

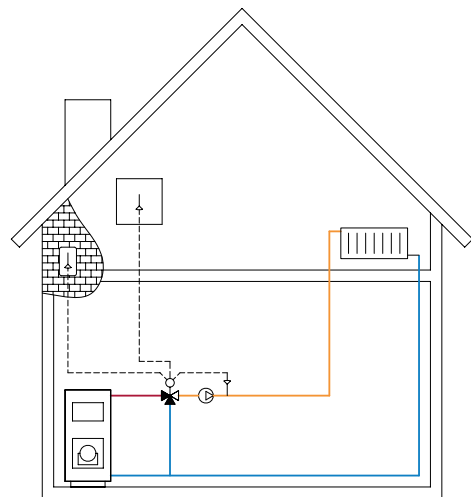

LK 100 SmartComfort CT

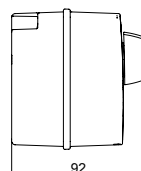
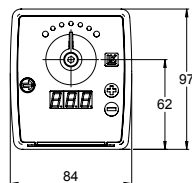

Artikelnr.	Utförande	Vikt kg
181242	LK 100 SmartComfort CT - EU	0,5
181248	LK 100 SmartComfort CT - UK	0,5
181249	LK 100 SmartComfort CT - US	0,5

LK 110 SmartComfort

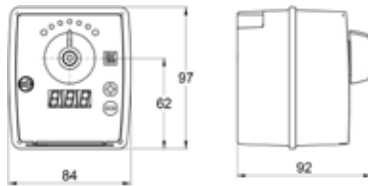

Artikelnr.	Utförande	Vikt kg
181243	LK 110 SmartComfort - EU	0,7
181250	LK 110 SmartComfort - UK	0,7
181251	LK 110 SmartComfort - US	0,7

LK 120 SmartComfort

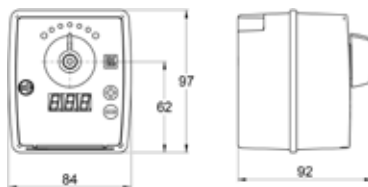

Artikelnr.	Utförande	Vikt kg
181244	LK 120 SmartComfort - EU, med rumsenhet SmartComfort RT - 15 m kabel	0,8
181245	LK 120 SmartComfort - EU, med rumsenhet SmartComfort RTW - trådlös mottagare	0,7
181252	LK 120 SmartComfort - UK, med rumsenhet SmartComfort RT - 15 m kabel	0,8
181254	LK 120 SmartComfort - UK, med rumsenhet SmartComfort RTW - trådlös mottagare	0,7
181253	LK 120 SmartComfort - US, med rumsenhet SmartComfort RT - 15 m kabel	0,8

LK 130 SmartComfort

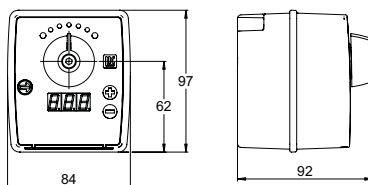

Artikelnr.	Utförande	Vikt kg
181246	LK 130 SmartComfort - EU, med rumsenhet SmartComfort RT - 15 m kabel	1,0
181247	LK 130 SmartComfort - EU, med rumsenhet SmartComfort RTW - trådlös mottagare	0,9
181256	LK 130 SmartComfort - UK, med rumsenhet SmartComfort RT - 15 m kabel	1,0
181258	LK 130 SmartComfort - UK, med rumsenhet SmartComfort RTW - trådlös mottagare	0,9
181257	LK 130 SmartComfort - US, med rumsenhet SmartComfort RT - 15 m kabel	1,0

RESERVDELAR OCH TILLBEHÖR



Artikelnr.	Artikel	Position
187098	Shunautomatik SmartComfort CT	1
187099	Shunautomatik SmartComfort	1
025010	Nätadapter 24 VDC EU	2
025011	Nätadapter 24 VDC UK	2
025012	Nätadapter 24 VDC US	2
181260	Monteringsatts LK	3
025013	Framledningsgivare, 1 m kabel	4
025014	Utegivare, 15 m kabel	5
025020	Skyddsbox för utegivare	6
187096	Rumsenhet SmartComfort RT	7
025025	Kablage till SmartComfort RT, 15 m	8
025026	Förlängningskabel till SmartComfort RT, 15 m	9
187113	Rumsenhet SmartComfort RTW med trådlös mottagare	10
187095	Pumpstyrning SmartComfort PC	11
025027	Förlängningskabel till utegivare, 15 m	12
025008	Förlängningskabel till nätadapter, 1 m	13

LK ARMATUR AB

Garnisonsgatan 49
254 66 Helsingborg
Sverige

Tel: 042-16 92 00
Fax: 042-16 92 20
info@lkarmatur.se
order@lkarmatur.se

FÖR EN ENKLARE OCH SMARTARE VARDAG

Enklare, smartare och mer hållbart – på LK utgår vi alltid från att det finns ett bättre sätt att göra saker. I allt vi gör föredrar vi innovation över status quo och enkelhet över komplexitet. Med den övertygelsen utvecklar vi på LK smarta produkter och systemlösningar för värme, vatten och sanitet.

Affärsområdet **LK Armatur** är en ledande ventil- och systemtillverkare i Europa med en årlig produktion av miljontals ventiler för den globala VVS-marknaden. Våra lösningar baseras på en helhetssyn om hur ventiler, styrenheter, komponenter och prefabricerade produkter fungerar ihop. I allt från standard till avancerade specialanpassningar ser vi till att den lösning du behöver idag också rustar dig för framtiden.

