



VATETTE

VATTENFELSBRYTARE

MONTERINGS- OCH BRUKSANVISNING I ORIGINAL



KVALITET
OCH INNOVATION
I VARJE DETALJ



Accepterad
monteringsanvisning
2021:1





	ART.NR.	RSK.NR.
Komplett produkt: VATETTE VATTENFELSBRYTARE	FG0901100	561 88 13
Tillbehör: VATTENDETEKTOR, TRÅDLÖS ANSLUTNING	FG0901200	561 81 88
EXTRA SENSOR	FG0901201	561 81 89

INNEHÅLL

	SID
EN SMARTARE VATTENFELSBRYTARE _____	4
EG FÖRSÄKRAN _____	5
SNABBGUIDE _____	6-7
1. SÄKERHETSFÖRESKRIFTER _____	8
2. ALLMÄNT OM PRODUKTEN _____	8
3. INGÅENDE KOMPONENTER _____	9
4. INSTALLATION OCH UPPSTART _____	10
5. HANDHAVANDE OCH FUNKTIONER _____	12
6. LARM, KVITTERING OCH FELSÖKNING _____	15
7. INKOPPLING MOT VILLALARM ELLER ANNAN STYRNING _____	16
8. VATTENDETEKTOR (TILLBEHÖR) _____	17
9. INSTÄLLNINGAR _____	18
10. SPECIFIKATIONER _____	18
11. MENYTRÄD _____	19-22



EN SMARTARE VATTENFELSBRYTARE FRÅN SYSTEM VATTETTE

Vattette Vattenfelsbrytare är främst utvecklad för att användas i enfamiljsbostäders tappvattensystem. Den är framtagen för att, med så stor noggrannhet som möjligt och på ett så effektivt sätt som möjligt, skydda mot vattenläckage från tappvattensystemet.

VATTENFELSBRYTARENS SMARTA FUNKTIONER

Vattette Vattenfelsbrytare är utrustad med både en flödesmätare och en tryckmätare för att kontinuerligt registrera förutsättningarna i varje enskilt tappvattensystem.

Vattenfelsbrytaren registrerar hur långa och stora flödena är i varje tappvattensystem. Detta innebär att Vattenfelsbrytarens parametrar alltid är korrekt inställda för varje specifikt tappvattensystem. Om förutsättningarna i tappvattensystemet ändras registrerar Vattenfelsbrytaren detta och justerar parametrarna efter det. Vattenfelsbrytaren utför droppstest genom att stänga ventilen och trycktesta tappvattensystemet. För att detta inte skall utföras då vatten behöver tappas registrerar vattenfelsbrytaren vilka tidpunkter på dygnet då inget vatten tappas. Dessa tidpunkter används sedan för att utföra dropptesten. Om det mot förmodan skulle börja tappas vatten samtidigt som ett droppstest genomförs, registrerar Vattenfelsbrytaren detta och öppnar ventilen.

Dessa smarta lösningar ger tillsammans en vattenfelsbrytare som ger ett tillförlitligt och effektivt skydd mot vattenskador samtidigt som den kräver minimalt handhavande.



Accepterad
monteringsanvisning
2021:1

EG-FÖRSÄKRAN OM MASKINENS ÖVERENSSTÄMMELSE

Original

Direktiv 2006/42/EG, Bilaga II 1A

Tillverkare (och i förekommande fall dennes befullmäktigade representant):

Företag: Villeroy & Boch, Gustavsberg AB

Adress: Industrigatan 1, 447 31 Vårgårda

Försäkrar att:

Maskintyp: Vattenfäbrytare

Maskinnr: FG0901100-FG0901199

Överensstämmer med maskindirektivet 2006/42/EG.

Överensstämmer även med följande direktiv:

2004/108/EG, EMC (elektromagnetisk kompatibilitet)

Följande harmoniserade standarder har tillämpats:

SS-EN ISO 12100:2010 (Maskinsäkerhet, allmänna konstruktionsprinciper - Riskbedömning och riskreducering)

SS-EN 13857 (Skyddsavstånd)

SS-EN 60204-1 (Maskiners el-utrustning)

Följande andra standarder och specifikationer har tillämpats:

Behörig att sammanställa teknisk dokumentation:

Namn: Pär Cani

Adress: Villeroy & Boch, Gustavsberg AB, Industrigatan 1, 441 55 Vårgårda

Signatur:

Ort/Datum:

Vårgårda 2016-05-20

Namn:

Lars Nothall

Namnförtydligande: Lars Nothall

Befattning: Produktions & teknikchef



SNABBGUIDE

MENY

När Vattenfelsbrytaren är installerad och spänningssatt går det att navigera i menyträdet genom att vrida på ratten som sitter på styrenheten. När du har kommit till önskad meny trycker du på ratten för att komma till dess undermeny. På detta sätt går det att stega fram och tillbaka i de olika menyerna. Längst ned i varje meny finns valet "Tillbaka" som du väljer för att komma längst upp i föregående meny. Om menyn lämnas inaktiv i 30 sekunder återgår Vattenfelsbrytaren automatiskt till huvudmenyn.

För ytterligare information se MENYTRÄD sid 19-22.



Välj funktion genom att vrida och trycka på ratten

LARM

Då Vattenfelsbrytaren detekterat ett möjligt läckage, larmar den och visar larmorsak i displayen. Tryck på ratten för att kvittera larmet. Vattenfelsbrytaren återgår då till normalt driftläge och huvudmenyn visas i displayen.

För ytterligare information se LARM, KVITTERING OCH FELSÖKNING sid 15.

Dropläckage
Kvittera? tryck

Långt flöde
Kvittera? tryck

Stort flöde
Kvittera? tryck

SNABBGUIDE

LARMORSAK OCH FELSÖKNING

Vattenfelsbrytaren har tre olika larmorsaker.

- **DROPPLÄCKAGE** - ett långsamt läckage på tappvattensystemet har detekterats t.ex. läckage från rör, kopplingar, droppande blandare, rinnande toalettstolar eller övriga installationer och hushållsmaskiner.
- **LÅNGT FLÖDE** - ett onormalt långt flöde har detekterats t.ex. en spricka i vattenledning.
- **STORT FLÖDE** - ett onormalt stort flöde har detekterats t.ex. ett brustet rör eller trasig koppling.

För felsökning se LARM, KVITTERING OCH FELSÖKNING sid 15.

MANÖVRERING AV MOTORKULVENTIL

Motorkulventilen kan enkelt öppnas och stängas via menyn i styrenheten.

Välj **MANÖVRERA VENTIL / ÖPPNA / STÅNG**.

Om du av någon anledning (t.ex. vid strömbrott) vill manövrera motorkulventilen manuellt, görs detta genom att lyfta upp och vrida det vita vredet på ventilmotorn. Det röda strecket i synglaset på ventilmotorn visar om ventilen står i öppet eller stängt läge. Om ventilen skall manövreras manuellt måste du först försäkra dig om att ventilmotorn är spänningslös. För att ventilmotorn skall fungera efter att den manövrerats manuellt måste det vita vredet åter tryckas ned igen.

För ytterligare information se **HANDHAVANDE OCH FUNKTIONER** sid 12.

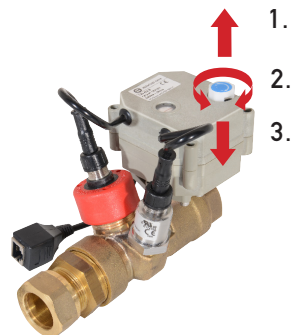



1. SÄKERHETSFÖRESKRIFTER FÖR DENNA PRODUKT

- Läs noggrant igenom användar- och installationsmanualen innan Vattenfelsbrytaren installeras och spara den för eventuella framtida behov.
- Vätette Vattenfelsbrytaren är främst utvecklad för att användas i enfamiljsbostädernas tappvattensystem (0°C - 60°C).
- Vätette Vattenfelsbrytare är framtagen för att skydda mot vattenläckage från tappvattensystemet.
- Vattenfelsbrytaren skall installeras av installatör med god VVS-kunskap och i enlighet med installationsanvisningarna.
- Säkerställ att ventilenheten är monterad innan Vattenfelsbrytaren spännsätts.
- Ventilenheten eller dess delar får ej demonteras då tappvattensystemet är trycksatt.
- Får ej installeras på anläggning med separat kall- och varmvattenmatning p.g.a. skällningsrisk.



OBS, KLÄMRISK

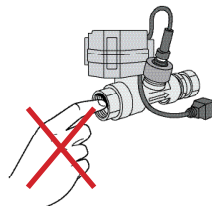

2. ALLMÄNT OM PRODUKTEN

Vätette Vattenfelsbrytare övervakar kontinuerligt bostadens tappvattensystem och detekterar både droppläckage och flödesläckage. Vattenfelsbrytaren detekterar även dolda läckage som riskerar att orsaka stora skador innan de blir upptäckta.

Vattenfelsbrytaren förhindrar inte att läckage uppstår, men är ett effektivt skydd som begränsar läckagets omfattning. Då ett läckage detekteras larmar Vattenfelsbrytaren och stänger av vattentillförseln, displayen visar vilken larmorsaken är och förenklar därigenom felsökningen och underlättar valet av lämplig åtgärd.

Vätette Vattenfelsbrytare är självlärande, vilket betyder att den kontinuerligt samlar in, anpassar och använder sig av de förutsättningar som råder i varje individuellt tappvattensystem. Vattenfelsbrytaren är automatisk och kräver minimalt handhavande.

OBS:

- Vätette Vattenfelsbrytare skall installeras av VVS-installatör.
- Vätette Vattenfelsbrytare är främst utvecklad för att användas i enfamiljsbostädernas tappvattensystem, vid andra typer av fastigheter med väldigt stora tappvattensystem kan funktionaliteten påverkas och manuella anpassningar behöva göras, vid osäkerhet kontakta Villeroy & Boch Gustavsberg AB.
- En Vattenfelsbrytare har i syfte att upptäcka och begränsa ett vattenläckage. Detta innebär att det alltid kommer uppstå ett visst läckage innan Vattenfelsbrytaren larmar och stänger av vattnet eftersom vattenläckaget initialt inte kan särskiljas från en medveten tappning av vattnet. Omfattningen på detta initiala läckage kan variera och påverkas delvis av den information som Vattenfelsbrytaren samlar in om hushållets vattenanvändning. Vid fel på Vattenfelsbrytaren kontakta omgående din återförsäljare.
- Vid strömbortfall bibehåller kulventilen sin position (öppen/stängd).

3. INGÅENDE KOMPONENTER



STYRENHET

Styrenheten samlar in och bearbetar information från tryckgivaren och flödesmätaren, samt styr motorkulventilen.

- Display visar aktuell status och menyer.
- Ratten vrids och trycks för att navigera i menyträdet.
- Dioden indikerar status, grönt betyder normaldrift och rött betyder ett aktiverat larm.



VENTILENHET

Ventilenheten installeras på fastighetens inkommande tappvattenledning och består av:

- Motorkulventil för påslag och avstängning av vattnet. Motorkulventilen kan manövreras manuellt genom att vrida den mekaniska ratten på motorn, eller via styrenheten. Ventilens position indikeras av det röda strecket i synglasen på motorns ovansida.
- Tryckgivare som mäter vattentrycket i fastighetens tappvattensystem.
- Flödesmätare som kontinuerligt mäter vattenflödet i fastighetens tappvattensystem.



KOMMUNIKATIONSKABEL

En standardnätverkskabel (RJ45) förbinder styrenheten med ventilenheten. Den levererade kabeln är 3 meter men är utbytbar till annan önskad längd (max 100 meter).



DC TRANSFORMATOR

Nätadaptorn ansluts till vägguttag (230V) och lågspänningskontakten ansluts till styrenheten (24V).



4. INSTALLATION OCH UPPSTART

Vatette Vattenfelsbrytare skall installeras av VVS-installatör.

4.1 TYPGODKÄNNANDEN

Vattenfelsbrytarens läckagesäkringsfunktioner enligt tillhörande handling har verifierats av RISE Research Institutes of Sweden enligt SP metod 5314.

VATETTE VATTENFELSBRYTARE: SC0056-15

VATETTE KLÄMRINGSKOPPLING: 0995/74 för max arbetstemperatur 95°C och för följande rörtyper: Kromade, hårda, halvhårda och mjuka kopparrör. Rostfria- och elförzinkade stålrör. PEX-rör enligt standard. Slätända med kant av mässing, enligt SS-EN13618. Om medföljande kopplingstyp byts, se monteringsanvisning för respektive kopplingstyp.

TRYCKKLASS FÖR VENTILENHET: PN10



SC0056-15, 0995/74

4.2 MONTERING AV VENTILENHET

Ventilenheten skall monteras i torr och frostfri miljö för säker funktionalitet. Den skall monteras på inkommande tappvattenledning efter huvudvattenkranen och efter vattenmätare där en sådan finns samt vara åtkomlig för service. OBS, om sprinklersystem, nödkylning av värmeanläggning, hydrofor/hydropress eller liknande finns i fastigheten skall ventilenheten installeras efter dessa. Ventilenheten bör installeras efter backspolande filter eller kopplas mot

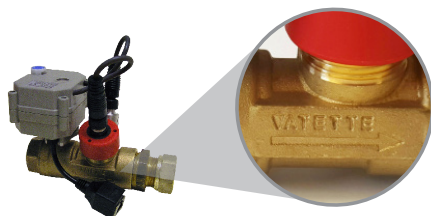

extern styrning. Ventilenheten skall monteras enligt markerad flödesriktning (se bild) och kan monteras horisontellt eller vertikalt, undvik dock att montera den upp och ned om risk för kondens föreligger. Säkerställ att ventilenheten är monterad innan Vattenfelsbrytaren spänningssätts.

Enhetens inkommande anslutningsända har invändig G3/4 gänga. Utgående anslutningsända har Vatette Dy22 för kopparrör. För anslutning av Vatette-ända:

1. Kapa röret vinkelrätt, kontrollera att röret är **fritt från längsgående repor och grader**.
2. Rostfria-, elförzinkade- och hårda stålrör slipas runt rörändan med slipduk (ej längsgående slipning).
3. Stödhylsa skall användas till mjuka och halvhårda kopparrör samt mjuka stålrör. Vid montering av PEX-rör skall stödhylsan vara så lång att den når genom muttern, hylsan bör dessutom ha stor fläns.
4. Skjut in rörändan i kopplingen till stopp.
5. Drag åt kopplingsmuttern med en nyckel i lämplig storlek och **antal varv enligt tabellen nedan** (använd ej rörtång/polygrip).
6. Utför § 6.2 Tryck- och täthetskontroll enligt Branschregler Säker Vatteninstallation enligt metod "Plaströrssystem eller blandade plast- och metallrörssystem".

Dy	Nyckelvidd mutter	Antal varv efter handåtdragning	
		Kopparrör, stålrör, slätända	PEX-rör
22	32	1 ¼	2

OBS. vid behov kan anslutningsnippeln (Dy22) bytas ut. Observera att nippeln och kopparpackningen låser flödesmätarens turbin, därför är det viktigt att utbytesnippeln dras i botten. Vid byte till vinkelkoppling där gängen inte kan dras i botten skall kopparpackningen böjas så att denna ligger an mot både flödesmätare och nippel. I detta fall lintätas nippel mot ventilenheten.

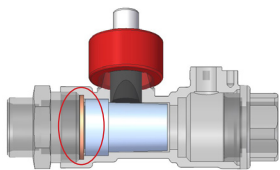

Leveransutförande: Nippel dragen i botten mot packning.

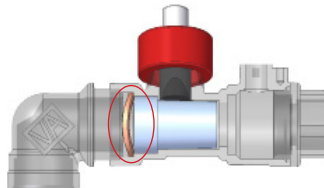

Utbytt nippel: Böjd packning för att hålla turbinen i korrekt läge.

4.3 MONTERING AV STYRENHET

Styrenheten monteras med en "nyckelhålsinfästning" på lämplig fuktfri plats. Två skruvar skruvas med c-c avståndet 70 mm (se markering på enhetens överkant). Tänk på att displayen och ratten på styrenheten skall vara lätta att läsa av och manövrera. Koppla därefter kommunikationskabeln mellan ventilenhet och styrenhet.

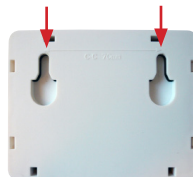

OBS, kommunikationskabeln mellan ventilenhet och styrenhet skall kopplas

innan DC Transformatorn ansluts till vägguttag. Den levererade kabeln är 3 meter men är utbytbar till annan önskad längd (standardnätverkskabel RJ45, max 100 meter).

4.4 ANSLUTNING AV DC TRANSFORMATOR

Nätadapter ansluts till vägguttag (230V) och lågspänningskontakten ansluts till styrenheten (24V).

4.5 UPPSTART AV VATTENFELSBRYTAREN

Vid första uppstart eller efter en fabriksåterställning visas menyvalen för att ställa in språk, datum och tid.

1. Önskat språk väljs med vredet, tryck sedan på vredet för att bekräfta.
2. För att ställa in datum och tid: Vrid med vredet till önskat val "Ställ datum" eller "Ställ tid", tryck på vredet för att aktivera editeringsläge, vrid till önskad inställning för respektive värde och tryck igen för att bekräfta valet.

Efter att Vattenfelsbrytaren är spänningssatt startas den och dess funktioner aktiveras automatiskt.

Efter uppstart rekommenderas att ett initialtest görs för att kontrollera att tappvattensystemet är läckagefritt:

1. Säkerställ att tappvattensystemet är flödesfritt genom att kontrollera att samtliga tappställen är stängda.
2. Starta initialtestet genom att navigera i menyn, se MENYTRÄDET sid 19.
3. Om det under initialtestet inte detekteras något flöde eller läckage återgår Vattenfelsbrytaren automatiskt till normalt driftläge och Status OK visas i displayen. Om Vattenfelsbrytaren detekterar ett flöde eller läckage stängs motorventilen och larmet aktiveras. Initialtestet tar ca 3 minuter.

För ytterligare information, se INITIALTEST sid 12.



5. HANDHAVANDE OCH FUNKTIONER

Vattenfelsbrytaren övervakar kontinuerligt och automatiskt fastighetens tappvattensystem. Vid behov finns det möjlighet att anpassa systemet och utföra olika typer av tester.

5.1 INITIALTEST

Vid uppstart av Vattenfelsbrytaren rekommenderas att ett initialtest görs. Initialtestet tar ca 3 minuter och kontrollerar att inga läckage förekommer i tappvattensystemet. Under tiden initialtestet utförs är det viktigt att alla kranar och ventiler är stängda och förblir så under hela testperioden. När initialtestet startas kontrolleras att inget flöde förekommer i tappvattensystemet. När detta säkerställts stängs motorkulventilen och Vattenfelsbrytaren mäter trycket i tappvattensystemet i ca 3 minuter. Under initialtestet visas vattentrycket i realtid och vid ett or normalt stort tryckfall under testet larmar Vattenfelsbrytaren. Om detta sker bör en översyn göras för att säkerställa att tappvattensystemet är tätt. Om inga flöden eller läckage detekteras under initialtestet öppnas motorkulventilen och Vattenfelsbrytaren övergår automatiskt till normalt driftläge. Se MENYTRÄD sid 19.

5.2 MANÖVRERING AV VENTIL (VIA STYRENHET)

Motorkulventilen kan enkelt öppnas och stängas via menyn i styrenheten.

Se MENYTRÄD sid 19. Ventilen motioneras regelbundet i samband med att det automatiska droptestet.

5.3 MANUELL MANÖVRERING AV VENTIL

Om du av någon anledning (t.ex. vid strömavbrott) vill manövrera motorkulventilen manuellt, görs detta genom att lyfta upp och vrida det vita vredet på ventilmotorn. Det röda strecket i synglasen på ventilmotorn visar om ventilen står i öppet eller stängt läge. Om ventilen skall manövreras manuellt måste du först försäkra dig om att ventilmotorn är spänninglös.

OBS, för att ventilmotorn skall fungera efter att den manövrerats manuellt måste det vita vredet åter tryckas ned igen.

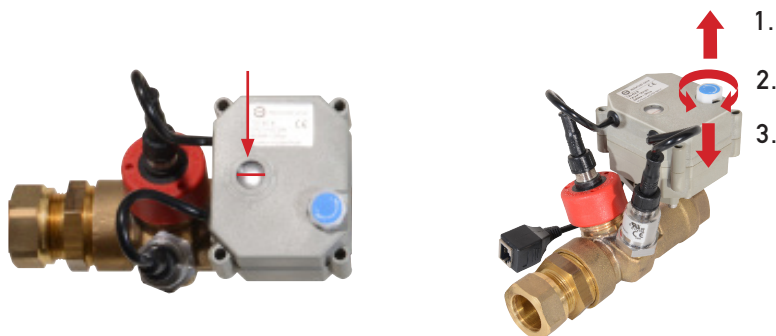

5.4 PAUS AV SYSTEM (TIDSBESTÄMD PAUS AV VATTENELSBRYTAREN)

Vid tappning av vatten en längre tid (t.ex. vid fyllning av pool, bevattning m.m.) kan Vattenfelsbrytaren avaktiveras för att undvika larm för långt eller stort flöde. Det går att välja hur länge Vattenfelsbrytaren ska vara pausad, därefter återgår den automatiskt till normalt driftläge. Se MENYTRÄD sid 19.

5.5 DROPPLÄCKAGEÖVERVAKNING (AUTOMATISK)

För att detektera droppläckage stänger Vattenfelsbrytaren motorkulventilen och mäter tryckfallet i fastighetens tappvattensystem upp till tre gånger, ett droptest a' 15 min och två droptest a' 2 min. per dygn. Om tryckfallet överskrider 0,5 bar vid tre efter varandra utförda droptest stängs vattentillförseln, larmsignal ljuder och dioden lyser rött. Vid väldigt små droppläckage krävs att tryckfallet överskrider 0,5 bar vid tre efterföljande 15 min droptest.

Om en medveten tappning påbörjas under ett droptest faller trycket hastigt (>1 bar/sek), Vattenfelsbrytaren avbryter då testet, öppnar ventilen och återgår till normal drift. Nytt droptest genomförs vid nästa beräknade tillfälle. Funktionen aktiveras först efter sex dygn då vattenfelsbrytaren lärt sig fastighetens förbrukningsmönster.

5.6 DROPPTEST 15 MINUTER (MANUELL)

Vid t.ex. felsökning av droppläckage kan ett droptest utföras manuellt. Testet genomförs efter samma villkor och parametrar som Vattenfelsbrytaren använder vid automatisk droppläckageövervakning. När testet startas stängs motorkulventilen och tappvattensystemets aktuella tryck visas i displayen. Om trycket inte stabiliseras (<0,5 bar) utan faller konstant tyder detta på ett läckage i tappvattensystemet. Testet kan avbrytas manuellt. Se MENYTRÄD sid 19.

5.7 FLÖDESÖVERVAKNING

Vattenfelsbrytaren övervakar långa och stora flöden i tappvattensystemet. Följande val kan göras:

- STANDARDFUNCTION. Vattenfelsbrytaren registrerar automatiskt hur långa och stora flödena är i tappvattensystemet och anpassar parametrarna därefter. Dessa används vid övervakning av långt och stort flöde, se 5.7.1 och 5.7.2.
- FAST VÄRDE. Vattenfelsbrytarens parametrar för övervakning av långt och stort flöde ställs in manuellt (ingen automatisk uppdatering av parametrarna).

Åtgärden hittas under INSTÄLLNINGAR / OPTIONER / FLÖDESÖVERVAKNING (kod 1234 krävs för åtkomst). Se MENYTRÄD sid 21.

5.7.1 ÖVERVAKNING AV LÅNGT FLÖDE

Om Vattenfelsbrytaren detekterar ett onormalt långt flöde (minuter) som är längre än $1.1 * x + 4$, där x =det längsta flödet de senaste 28 dygnen, aktiveras funktionen FÖRVARNING. Se FÖRVARNING VID LÅNGT ELLER STORT FLÖDE sid 14.

5.7.2 ÖVERVAKNING AV STORT FLÖDE

Om Vattenfelsbrytaren detekterar ett onormalt stort flöde (liter/minut) än $1.1 * y + 4$, där y =den största flödesförändringen de senaste 28 dygnen, aktiveras funktionen FÖRVARNING. Se FÖRVARNING VID LÅNGT ELLER STORT FLÖDE sid 14.



5.9 FÖRVARNING VID LÅNGT ELLER STORT FLÖDE

Förvarningen uppmärksammar användaren genom att kommunicera via tappvattensystemet och ger möjlighet att undvika ett larm. Följande val kan göras:

- **STANDARDKUNTION**, när Vattenfelsbrytaren detekterar ett onormalt långt eller stort flöde stängs ventilen i ca 6 sekunder för att sedan öppnas igen, om flödet inte avbryts de närmaste 45 sekunderna upprepas denna procedur. Detta sker tre gånger innan Vattenfelsbrytaren larmar och permanent stänger ventilen. Om Vattenfelsbrytaren registrerar att flödet avbryts (ca 20 sekunder) under förvarningen återgår Vattenfelsbrytaren till normal drift igen.
För att avbryta förvarning och återställa Vattenfelsbrytaren till normal drift behöver alla öppna tapställen stängas i ca 20 sekunder.
- **AVAKTIVERA**, när Vattenfelsbrytaren detekterar ett onormalt långt eller stort vattenflöde larmar Vattenfelsbrytaren och stänger ventilen utan förvarning.

Åtgärden hittas under **INSTÄLLNINGAR / OPTIONER / FÖRVARNING** (kod 1234 krävs för åtkomst).
Se **MENYTRÄD** sid 21.

5.10 KONTROLL AV SYSTEM

Funktionen kontrolleras regelbundet och varnar med blinkande röd diod och meddelande i displayen om något misstänks vara fel. Varningarna som kan visas är "onormalt tryck" som innebär att onormalt lågt eller högt tryck detekterats samt "Nollflöde ..." som innebär att inget flöde detekterats under en längre tidsperiod. **OBS:** Ventilen stängs inte vid dessa varningar.

5.11 PAUSA DELSYSTEM

De tre olika funktionerna: **DROPPLÄCKAGEÖVERVAKNING**, **ÖVERVAKNING AV LÅNGT FLÖDE** och **ÖVERVAKNING AV STORT FLÖDE** kan stängas av var för sig under önskad tid. Efter avslutad tid aktiveras funktionerna automatiskt.

OBS, om någon av dessa funktioner är avstängda minskar Vattenfelsbrytarens skydd avsevärt.

Åtgärden hittas under **INSTÄLLNINGAR / OPTIONER / PAUSA DELSYSTEM** (kod 1234 krävs för åtkomst). Se **MENYTRÄD** sid 20.

5.12 AUTOMATISK BORTALÄGE

När Vattenfelsbrytaren inte har detekterat något flöde inom 24 timmar aktiveras bortalägesfunktionen. Följande val kan göras:

- **STANDARDKUNTION**, flödestiden begränsas till 5 minuter efter 24 flödesfria timmar, efter ytterligare 48 timmar begränsas flödestiden till 2,5 minuter innan förvarning påbörjas (se 5.9).
När tre separata flöden inom 15 minuter detekteras återgår Vattenfelsbrytaren till normalt driftläge.
- **STÄNG VENTIL**, ventilen stängs automatiskt efter 24 flödesfria timmar och öppnas manuellt med styrenheten eller via extern styrning.
- **AVAKTIVERA**, värde för långt och stort flöde gäller, se 5.7.

Åtgärden hittas under **INSTÄLLNINGAR / OPTIONER / AUTOM. BORTALÄGE** (kod 1234 krävs för åtkomst). Se **MENYTRÄD** sid 21.

Bortaläget kan aktiveras och avaktiveras via inkoppling mot huslarm eller annan styrning.
Se **INKOPPLING MOT VILLALARM ELLER ANNAN STYRNING** sid 16.

5.13 BORTALÄGE MANUELL

Bortalägesfunktionen kan aktiveras och avaktiveras manuellt i menyn. När funktionen är aktiverad förkortas t.ex. tillåten flödestid till 5 minuter, efter ytterligare 48 timmar begränsas flödestiden till 2,5 minuter innan förvarning påbörjas, se 5.9 och MENYTRÄD sid 21.

6. LARM, KVITTERING OCH FELSÖKNING

6.1 DROPPLÄCKAGE

För att detektera droppläckage stänger Vattenfelsbrytaren motorkulventilen och mäter tryckfallet i fastighetens tappvattensystem flera gånger per dygn. Om tryckfall detekteras vid ett antal efter varandra utförda droptest stängs vattentillförseln, larmsignal ljuder och dioden lyser rött. För att kvittera larm tryck på ratten. Larm kan även kvitteras via KVITTERA LARM i menyn. Se MENYTRÄD sid 19.

FELSÖKNING DROPPLÄCKAGE

Undersök möjliga orsaker till ett droppläckage som t.ex. läckage från rör, kopplingar, säkerhetsventiler, värmeväxlare, droppande blandare, rinnande toalettstolar, trädgårdsslangar eller övriga installationer och hushållsmaskiner. För att underlätta felsökning av droppläckage kan en manuell tryckmätning göras. Se DROPPTEST 15 MINUTER sid 13.

6.2 LÅNGT FLÖDE

Om Vattenfelsbrytaren detekterar ett onormalt långt flöde (minuter) aktiveras FÖRVARNINGSFUNKTIONEN för att kontrollera huruvida flödet är ett läckage eller en medveten tappning. Om flödet kvarstår efter förvarningen aktiveras larm, vattentillförseln stängs av, larmsignal ljuder och dioden lyser rött. För att kvittera larm tryck på ratten. Larm kan även kvitteras via KVITTERA LARM i menyn. Se MENYTRÄD sid 19.

FELSÖKNING LÅNGT FLÖDE

Undersök möjliga orsaker till ett långvarigt flöde i tappvattensystemet som t.ex. läckage från rör, kopplingar, blandare, vattenutkastare, rinnande toalettstolar, trädgårdsslangar eller övriga installationer och hushållsmaskiner.

6.3 STORT FLÖDE

Om Vattenfelsbrytaren detekterar ett onormalt stort flöde (liter/minuter) aktiveras FÖRVARNINGSFUNKTIONEN för att kontrollera huruvida flödet är ett läckage eller en medveten tappning. Om flödet kvarstår efter förvarningen aktiveras larm, vattentillförseln stängs av, larmsignal ljuder och dioden lyser rött. För att kvittera larm tryck på ratten. Larm kan även kvitteras via KVITTERA LARM i menyn. Se MENYTRÄD sid 19.

FELSÖKNING STORT FLÖDE

Undersök möjliga orsaker till ett stort flöde i tappvattensystemet som t.ex. läckage från rör, kopplingar, vattenutkastare, trädgårdsslangar eller övriga installationer.



6.4 VARNING ONORMALT TRYCK ELLER NOLLFLÖDE

OM VATTENFELSBRYTAREN LARMAR FÖR ONORMALT TRYCK:

Kontrollera om någon pump, huvudventil eller liknande varit avstängd vid larmtillfället, kontrollera att kablar är oskadade och att kontakter sitter som de skall och inte ser skadade ut. Om inget fel hittas bör man kontakta support.

OM VATTENFELSBRYTAREN LARMAR FÖR NOLLFLÖDE:

Kontrollera om det varit flödesfritt under en lång tid om det t.ex. semesterstugor som stått oanvänd. Annars kontrollera att kablar är oskadade och att kontakter sitter som de skall och inte ser skadade ut. Om inget fel hittas bör man kontakta support.

OBS: Ventilen stängs inte vid dessa varningar.

För att kvittera larm tryck på ratten. Larm kan även kvitteras via KVITTERA LARM i menyn.

Se MENYTRÄD sid 19.

7. INKOPPLING MOT VILLALARM ELLER ANNANSTYRNING

I styrenheten finns en 5-polig skruvplint för inkoppling mot extern styrning t.ex. villalarm. För att komma åt skruvplinten behöver styrenhetens framstycke lossas, detta görs genom att ratten först dras bort. Därefter kan framstycket snäppas loss, se urtag på enhetens sidor. OBS, det är viktigt att styrenheten är spänningslös när framstycket lossas.

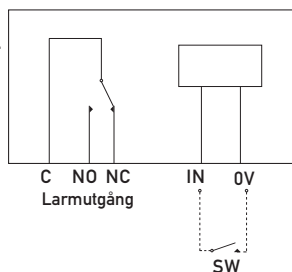

Inkoppling för extern styrning,
normal drift = NO (normaly open).

7.1 EXTERN STYRNING

Genom att sluta och öppna en potentialfri krets mellan IN och 0V kan följande funktioner väljas:

- BORTALÄGE AKTIVERAS / AVAKTIVERAS
- MOTORKULVENTILEN ÖPPNA / STÄNGA
- PAUS AV SYSTEM AKTIVERAS / AVAKTIVERAS

Under INSTÄLLNINGAR / OPTIONER / EXTERN STYRNING (kod 1234 krävs för åtkomst) väljs vilket av alternativet som ska gälla. Spänningen som skickas från IN är 3.3VDC.

Se MENYTRÄD sid 20.

7.2 LARMUTGÅNG

Då Vattenfelsbrytaren larmar sluts eller öppnas en krets i styrenheten mellan C och NO, eller mellan C och NC. Max spänning för denna krets är 2A/24VDC.

NO = Normally Opend

NC = Normally Closed

8. VATTENDETEKTOR (TILLBEHÖR)

För övervakning av avloppssystem kan Vattenfelsbrytaren kompletteras med en eller flera vattendetektorer. En vattendetektor består av en sändare och en sensor. Det går att ansluta två sensorer till varje sändare.



8.1 INSTALLATION

Börja installationen med att ansluta ett 9 Volts batteri till sändaren. Välj sedan **INSTÄLLNINGAR / VATTENDETEKTOR / ANSLUT DETEKTOR** i menyträdet och tryck därefter in knappen på vattendetektorn i 5 sekunder. När detektorn har indetifierats av styrenheten visas "Välj detektornamn" i displayen. Tryck på ratten och välj lämpligt namnalternativ på detektorn. Vattendetektorn är nu ansluten till Vattenfelsbrytaren och kommer att larma och stänga motorventilen om sensorn blir fuktig. För att kontrollera signalstyrkan mellan vattendetektorn och utplacerad styrenhet, välj den aktuella detektorn under **REDAN ANSLUTNA / VISA SIGNAL**. Tryck därefter in knappen på vattendetektorn i 5 sekunder, aktuell signalstyrka kommer då att visas i displayen.

8.2 AVINSTALLATION

Avinstallation av en vattendetektor görs genom att välja **INSTÄLLNINGAR / VATTENDETEKTOR / REDAN ANSLUTNA**. Tryck på önskad detektor och välj "Avaktivera". För att fabriksåterställa vattendetektorn skall knappen på detektorn hållas intryckt samtidigt som batteriet ansluts. Om detektorn skall anslutas till en ny styrenhet ska en fabriksåterställning av detektorn göras.

8.3 PLACERING

Sensorn placeras i det område som ska övervakas. Sensorn kan läggas på golv eller sättas runt ett rör. Sändaren är försedd med dubbelhäftande tejp för enkel uppsättning.

8.4 LARM

Om vattendetektorn detekterar fukt sänds en signal till styrenheten som aktiverar ett larm, vattentillförseln stängs av, larmsignal ljuder och dioden lyser rött.

För att kvittera larm tryck på ratten. Larm kan även kvitteras via **KVITTERA LARM** i menyen. Se **MENYTRÄD** sid 19.

Vattendetektorn förblir inaktiv i 24h för att sensorn skall torka, om man torkat sensorn snabbare kan detektorn återaktiveras innan 24h genom att hålla inne knappen på detektorn i 5 sekunder.

Vattendetektorn säkerställer kontinuerligt att batteristyrkan är tillräcklig och att detektorn och styrenheten kommunicerar med varandra. Om batteristyrkan är dålig eller kommunikationen har upphört larmar styrenheten. OBS, en helt störningsfri drift kan inte garanteras då annan utrustning och omgivning kan påverka räckvidden på signalstyrkan.

FELSÖKNING DETEKTORLARM

Undersök vatteninstallationerna vid den vattendetektor som larmar.

8.5 BATTERIBYTE

Vattendetektorn drivs av ett 9 Volts batteri. För att byta batteri skruvas locket på vattendetektorn av och batteriet byts.



9. INSTÄLLNINGAR

9.1 GRUNDINSTÄLLNINGAR

Ändringar av inställningar som datum, tid och språk görs genom att navigera i Menyträdet. Se MENYTRÄD sid 20 och 22.

9.2 PARAMETERINSTÄLLNINGAR

Vid normal drift behöver inga parameterinställningar ändras. Om parameterinställningar av någon anledning ändå ändras är det viktigt att försäkra sig om eventuella konsekvenser i Vattenfelsbrytarens funktionalitet.

Vid ändring av parameterinställningar krävs kod 1234 för åtkomst.

9.3 ÖVRIGA INSTÄLLNINGAR

Vid behov kan ytterligare ett antal inställningar och val göras enligt Menyträdet.

Se MENYTRÄD sid 19-22.

Kontakta Villeroy & Boch Gustavsberg vid frågor.

10. SPECIFIKATIONER

10.1 TYPGODKÄNNANDEN

Vatette Vattenfelsbrytare: SC0056-15

Vatette Klämringskoppling: 0995/74



10.2 EL

230V för 24 vdc-adapter

10.3 VVS

Tryckklass: PN10

Byggmått: 136 mm

3/4" koppling samt Vatette-ända 22

Motoriserad kulventil med manuell överstyrning.

Max arbetstemperatur: 60°C

Flödesgivare: >0,3 liter/min

Tryckgivare: 0-16 bar

Bullernivå: Överstiger ej 70db

Provningstryck: 16 bar

Kv: 8,6 m³/h

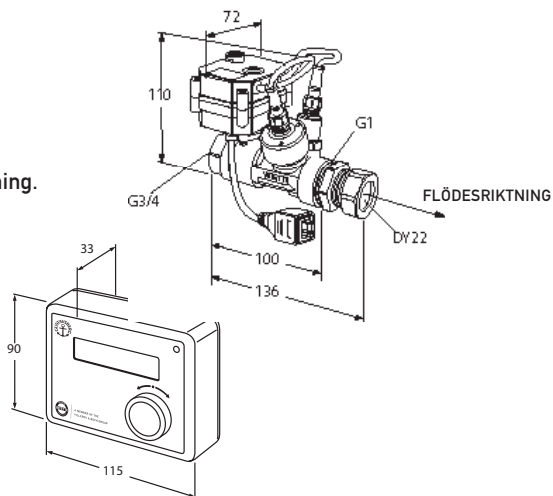

11. MENYTRÄD

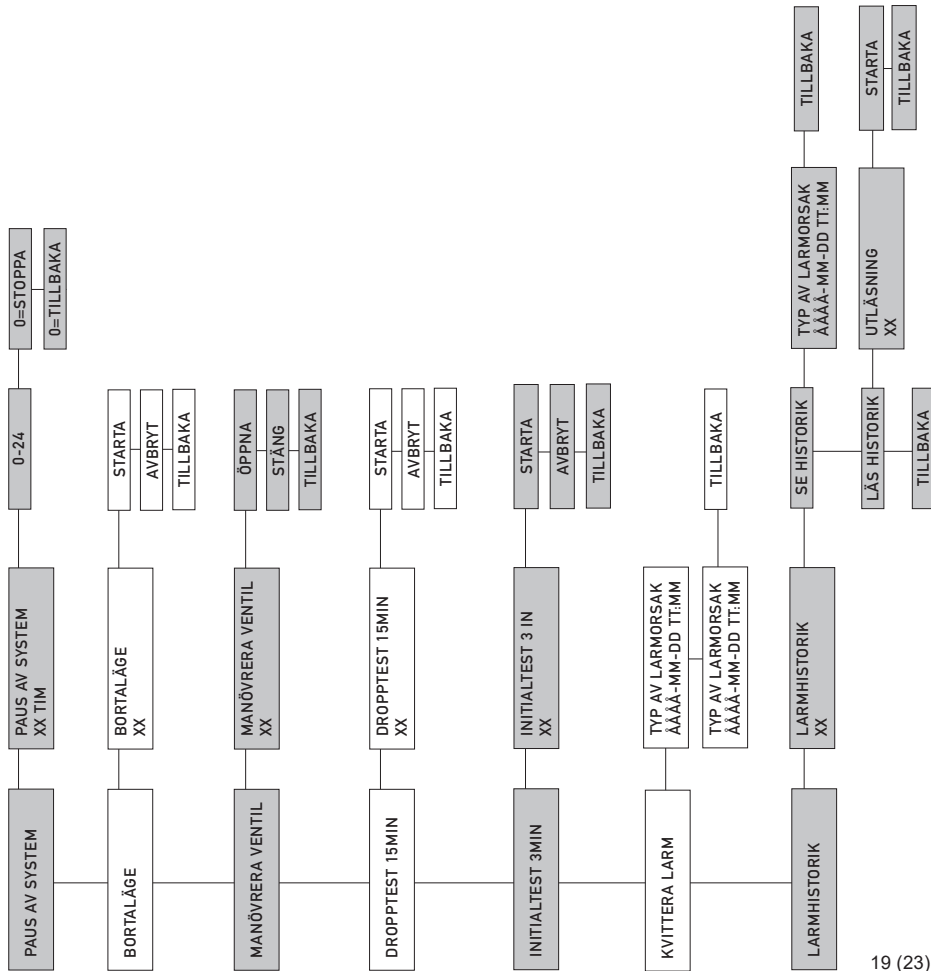

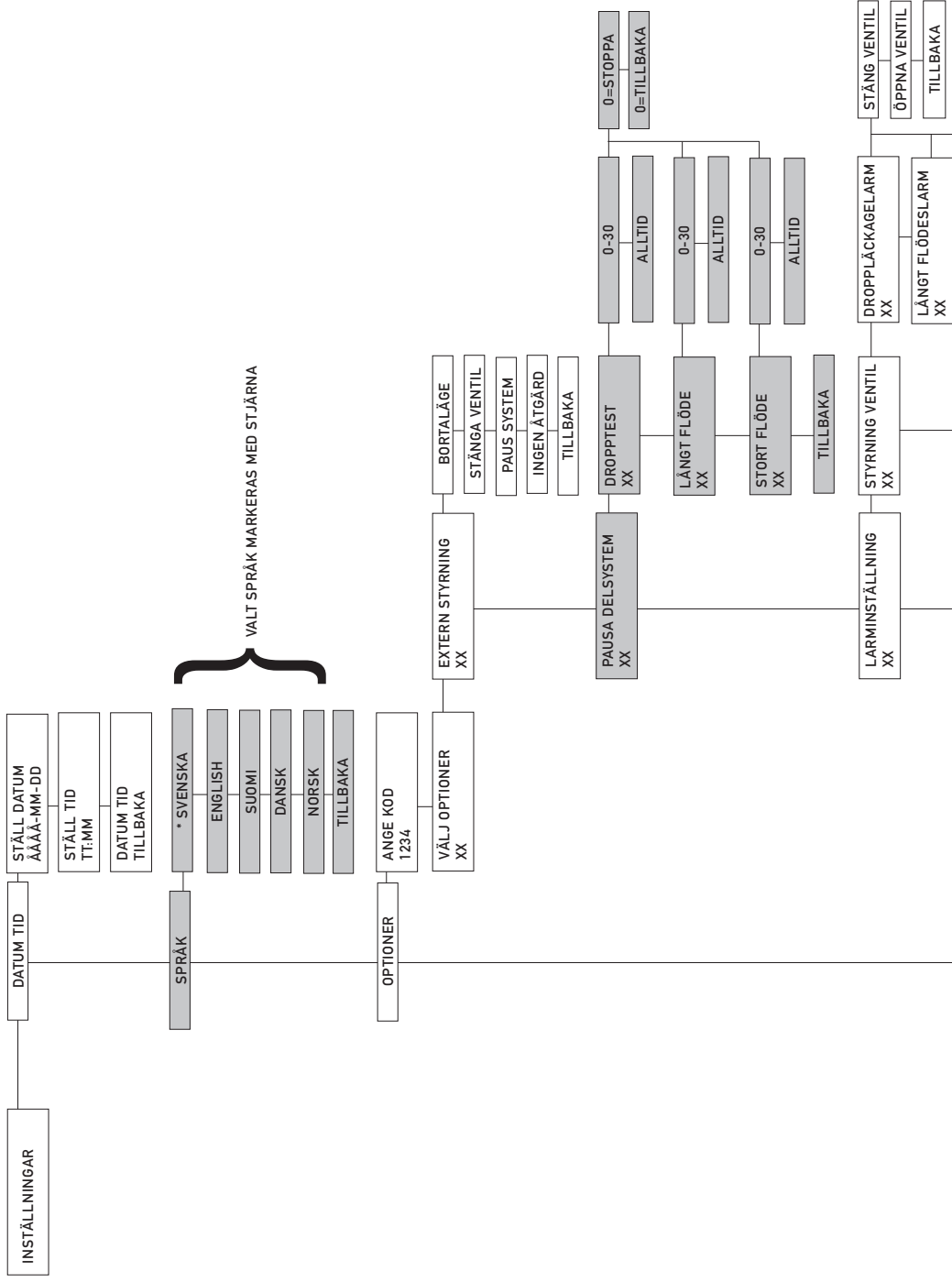

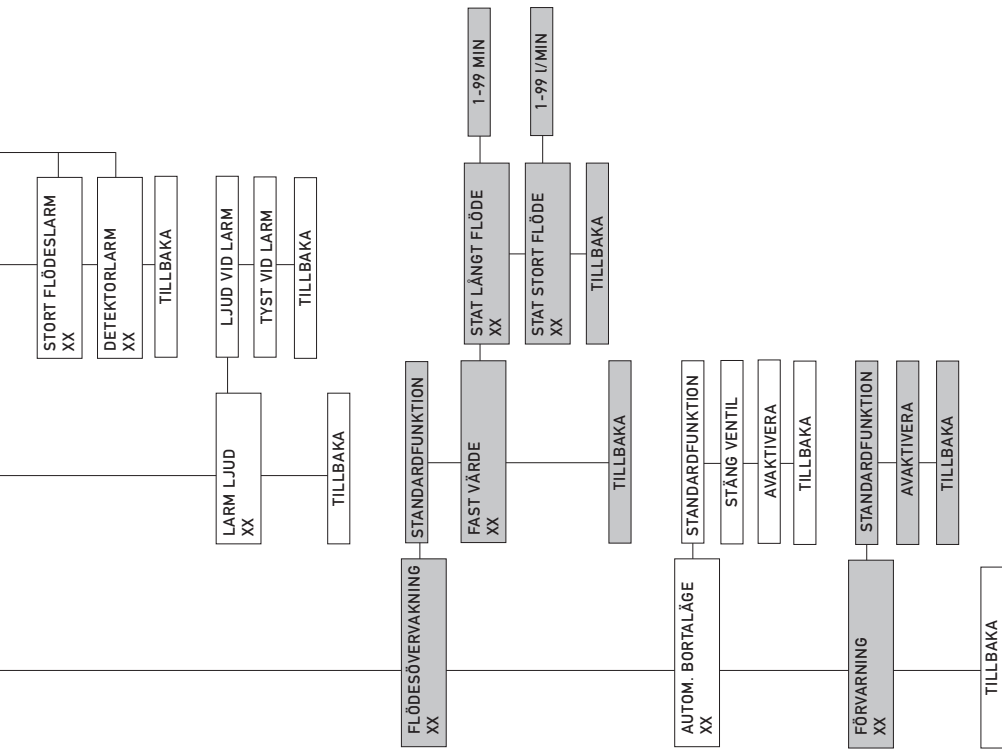

PARAMETRAR

ÅTERSTÄLL ALLT

UPPDATERA X.XX

VATTENDETEKTOR

VATTENDETEKTOR
REDAN ANSLUTNA

REDAN ANSLUTNA
DISKBANK

REDAN ANSLUTNA
KYL

REDAN ANSLUTNA
FRYS

REDAN ANSLUTNA
DISKMASKIN

REDAN ANSLUTNA
TVÄTTMASKIN

TILLBAKA

VISA SIGNAL

AVAKTIVERA

TILLBAKA

VATTENDETEKTOR
ANSLUT DETEKTOR

TRYCK PÅ DEDEKTOR
XX

VÄLJ DEDEKTORNAMN
XX

DISKBANK

KYL

FRYS

DISKMASKIN

TVÄTTMASKIN

XX

TILLBAKA

FÖR ATT LÄSA UT FULLSTÄNDIG DATA.
VÄLJ ALLA FYRA FILTYPERNA.

LÄS LOGG

LÄS PERIOD

LÄS FLÖDE

LÄS INSTÄLLNING

TILLBAKA

FILER

TILLBAKA



A MEMBER OF THE
VILLEROY & BOCH GROUP

VILLEROY & BOCH GUSTAVSBERG AB
Box 400, 134 29 Gustavsberg | 447 81 Vårgårda
Telefon +46 8-570 394 00 | info@gustavsberg.com
www.vatette.se | www.gustavsberg.se